

HD 行車影音記錄器

操作手冊

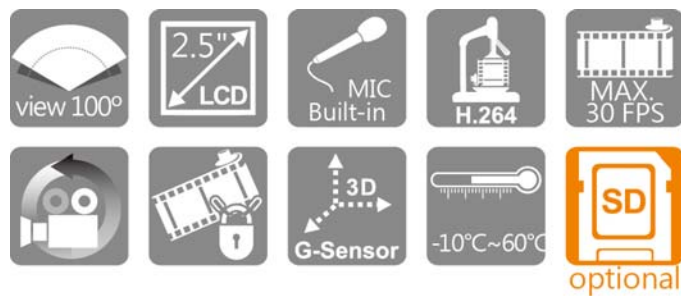

2015. JULY V1.0



安全注意事項

請先試錄影片，然後播放，以確定機器操作正常。請注意，如因本機配件，包括記憶卡的故障，導致不能拍攝影像或不能讀取影像格式而引起的任何損失，本公司、其附屬機構及經銷商皆不負賠償責任。

使用本產品之前，請確定您已閱讀下列的安全注意事項。並請確定您操作產品的方法是正確的。

- 請存放本器材於兒童與嬰兒無法觸碰的地方
- 請只使用建議的電源
- 請勿使用外接式(多孔)點菸器，避免因點菸器電壓不穩導致產品當機、失去電力而無法錄影
- 點菸頭電源與本產品電源頭，請"務必"密合緊實
- 請勿嘗試將產品拆開、改裝或加熱
- 避免使產品丟落地上或受猛烈撞擊
- 要避免受傷，請勿在產品跌下後或損毀時觸碰產品的內部
- 如產品冒煙、發出異味或有其他異常，請立刻停止操作產品
- 請勿使用有機溶劑，如酒精、苯或油漆稀釋劑清潔產品
- 請勿讓產品接觸到水（如海水）或其他液體
- 請勿讓任何液體或異物進入機器
- 請避免端子或插頭接觸到金屬物件（如針或鑰匙）或污漬
- 請避免在潮濕或多塵的地方使用、放置或存放產品

目 錄

A. 產品配件.....	1
B. 特性說明.....	2
C. 規格表.....	3
D. 汽車安裝步驟示意圖.....	4
E. 產品外觀介紹.....	6
F. 記憶卡安裝.....	7
G. 錄影及停止錄影.....	8
H. 遙控器功能說明.....	9
I. OSD 基本操作設定.....	10
J. 本機回放功能.....	11
K. VACRON Viewer 播放軟體.....	12
L. 連續錄影記憶卡容量概算.....	15
M. LCD 亮暗點判定標準.....	16
附件 A: 免責條款.....	17

A. 產品配件

使用之前，請先查看包裝內所提供的下列物品。如您發現物品不齊全，請聯絡您購買零售商。

※ 記憶卡並不隨機提供，請另外購買。

■ 標配:

點菸頭轉 5V 變壓器

支架固定架

簡易操作說明書

紅外線遙控器

■ 選配:

8G / 16G / 32G / 64G _ Class 10 以上 SD 卡

USB 介面 SD 卡讀卡機

B. 特性說明

- 廣角水平 100 度大光圈鏡頭影像不炫光。
- 採用低照度夜間反差比之高感度 CMOS Sensor。
- 外殼採用耐高溫材質，高溫不變形。
- HD 錄影解析度。
- 影像資料以 SDHC Card 儲存，最大可支援至 64GB
- 手動事件錄影，保存重要資料。
- 播放軟體畫面具放大鏡功能，滑鼠滾輪可局部放大及縮小觀看。
- 台灣製造，業界最長三年保固。

C. 規格表

項目	規格
影像感測器	CMOS Sensor
錄影解析度	NTSC 1280x720(720p), 30fps PAL 1280x720(720p), 25fps
主機電壓電流	使用 DC5V±5%、1A 變壓器
操作溫度	-10 度~ +60 度
儲存裝置	記憶卡建議使用 Class 10 以上 SDHC Card (需使用 8G 以上) 最大可支援至 64GB
錄影方式	送電開機後自動持續錄影，斷電後停止錄影
記錄內容	日期時間、影像、聲音、G-Sensor 資料
儲存格式	TS 檔案可於一般撥放器播放，或官網下載撥放器播放； 也可於本機使用遙控器作回放
聲音輸入	內建麥克風
時間設定	使用遙控器操作本機 OSD 介面設定時間
G-Sensor	內建 3 軸加速度感測器 (Internal 3D G-Sensor)
輸出入裝置	(a) 紅色燈：閃爍表示錄影中 (強制錄影時閃爍頻率較高) (b) DC+5V 電源輸入 (c) 內建 2.5 吋 LCD

※記憶卡請自行選購

※產品規格如有變更，恕不另行通知~

※產品使用注意事項

- (a) 記憶卡若未先使用專用播放軟體進行格式化，則機器會將整張記憶卡內資料強制清除後，再以機器預設值開始錄影。
- (b) 開機畫面與即時檢視畫面呈現方式，可能因軟體更新或改版而有所改變，述不另行通知。
- (c) 記憶卡有讀寫次數與壽命問題，建議定期檢查與使用電腦播放影像，確保記憶卡仍可正常讀寫。

D. 汽車安裝步驟示意圖

1. 使用「貼架式」連結主機至汽車前擋風玻璃上。

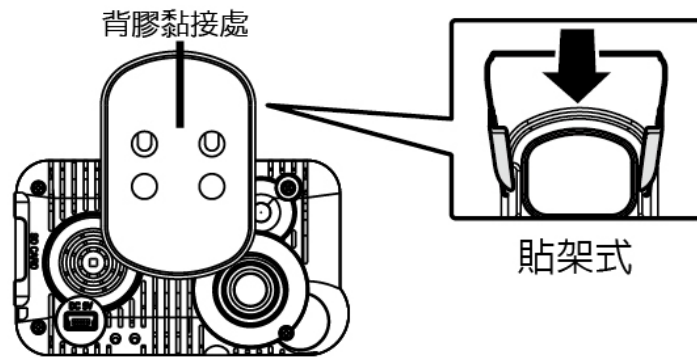

2. 安裝主機於最適位置

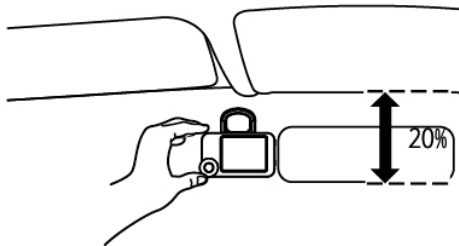

3. 調整錄影視野角度於最佳位置

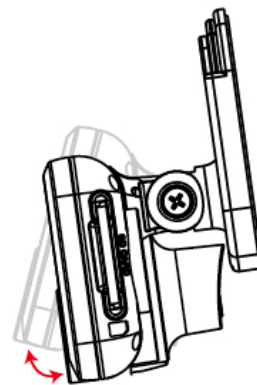

4. 將電源插入 DC5V 連接孔

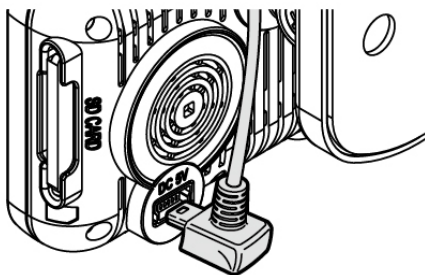

5. 將變壓器插入點菸器位置

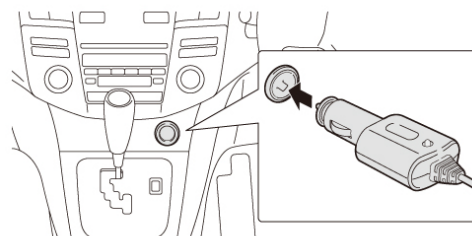

6. 行車記錄器安裝線路示意圖

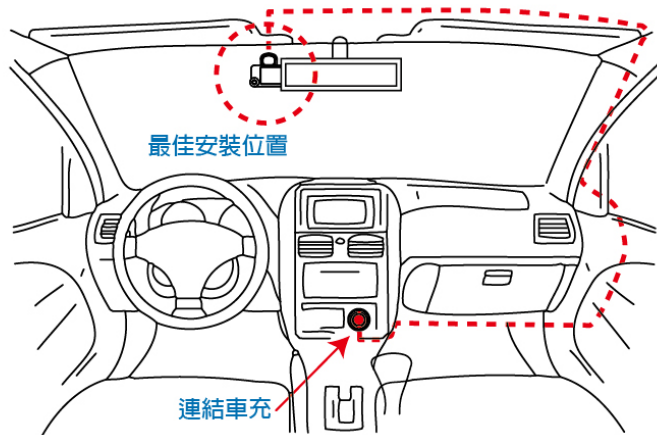

注意事項

- (a) 安裝前請確認您的擋風玻璃是乾淨和乾燥的。並請安裝在平坦的玻璃上，而不是有弧度的地方。
- (b) 使用車用固定架時，請慎選位置。切勿將機身放在會阻礙開車視線的位置。
- (c) 機器安裝時，需安裝在雨刷可以清洗到的區域。
- (d) 時間設定請在 OSD 設定頁調整時間，影像檔案才可以顯示正常時間。

E. 產品外觀介紹

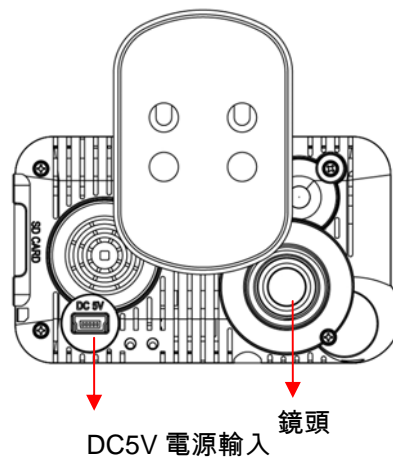
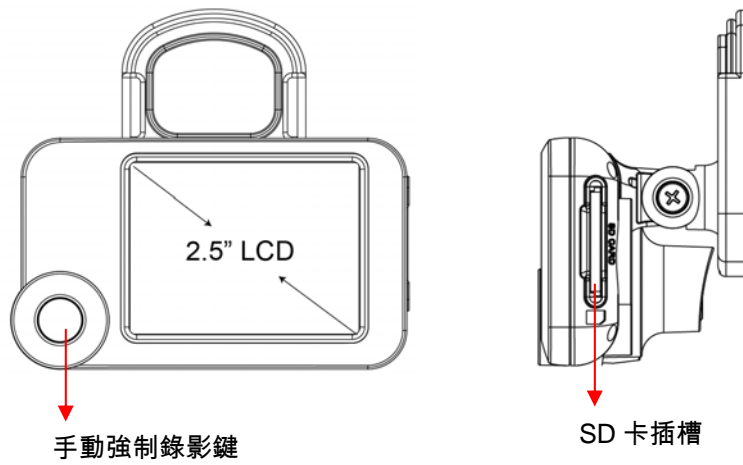

單位：mm

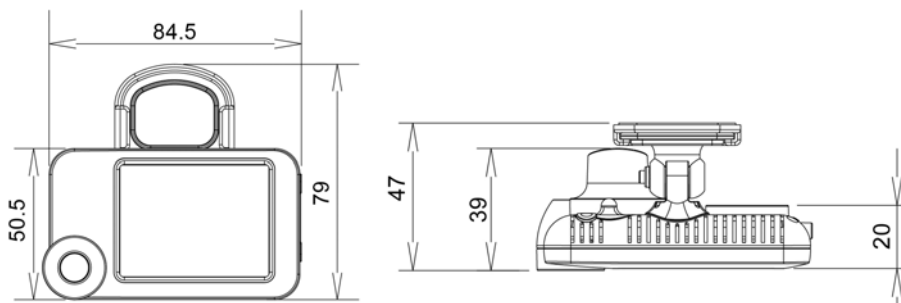

F. 記憶卡安裝

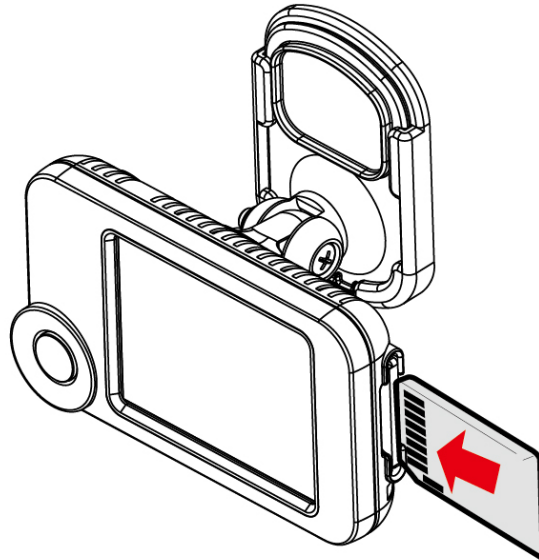

備註：記憶卡需另外購買



注意事項

- (1). 記憶卡建議使用 Class 10 以上 SDHC Card (需使用 8G 以上) 最大可支援至 64GB
- (2). 請勿使用 MicroSD 卡轉 SD 卡進行錄影，以免因震動導致轉接卡接觸不良而產生錄影異常。
- (3). 記憶卡有讀寫次數與壽命問題，建議定期檢查與使用電腦播放影像，確保記憶卡仍可正常讀寫。

G. 錄影及停止錄影

1. 開機/錄影

電源啟動，並等待約 20 秒鐘後，即開機完成，即表示開始錄影。

2. 關機/停止錄影

電源關閉，即為停止錄影，此時可取下記憶卡讀取所攝錄之檔案。

3. 燈號顯示

紅色燈：閃爍表示錄影中（強制錄影時閃爍頻率較高）。

4. 強制錄影鍵

強制錄影鍵有強制性，在任何狀態下觸發強制錄影鍵皆會跳回錄影畫面啟動強制錄影。

H. 遙控器功能說明

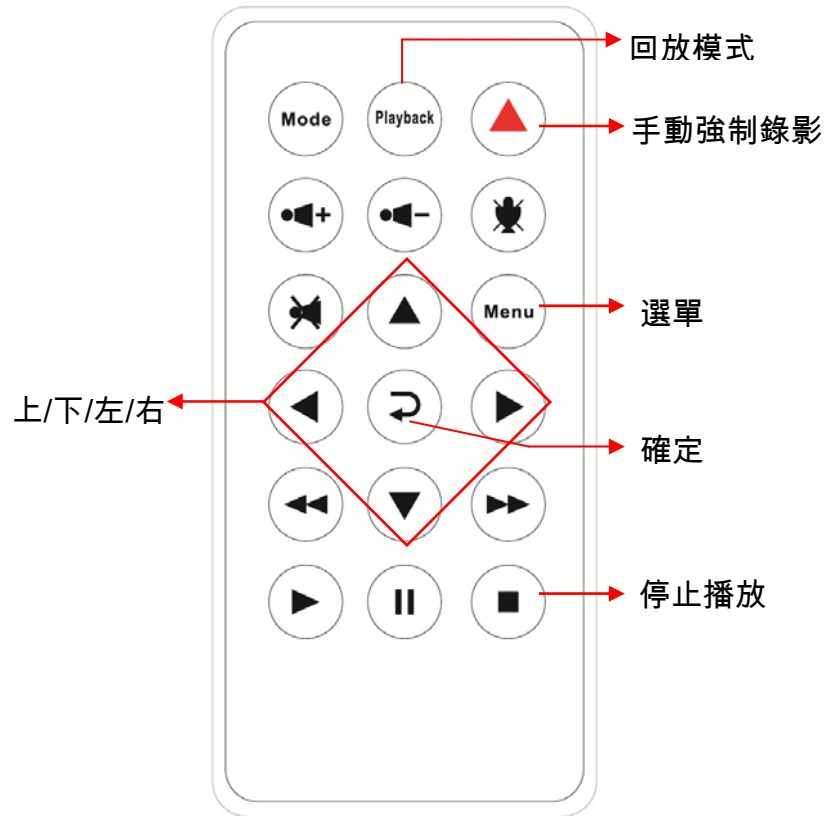

I. OSD 基本操作設定

點選本機的 menu 功能鍵，顯示本機 OSD 操作設定，如下圖。





1. 影像制式: 點選 設定影像為 NT 制式或 PAL 制式
2. 時間設定: 點選 設定內建萬年曆時鐘。
3. 螢幕節能: 點選 設定螢幕節能倒數。
4. 麥克風: 點選 設定麥克風開啟或關閉
5. G-sensor: 點選 設定 G-sensor 靈敏值。
6. 版本顯示: 顯示目前版本。

J. 本機回放功能

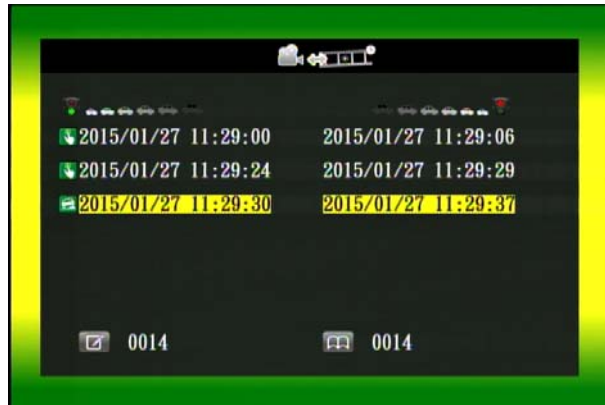
點選本機的回放功能鍵，進入回放選單，選擇欲播放時段。



1.  符號表示該檔案為手動觸發強制錄影記錄。
2.  符號表是該檔案為 G-sensor 觸發強制錄影記錄。

K. VACRON Viewer 播放軟體

★註：要執行此軟體須安裝 DirectX 9.0 以上。



可將面板切
換至左或右

1. 撥放速度：快速播放 X2、X4、X8；慢速播放 X 1/2、X 1/4、X 1/8

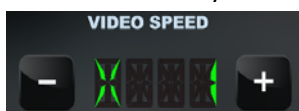

2. 播放 BAR：播放進度顯示，可快速選擇播放位置。BAR 上為旗標，設定旗標範圍後點選右邊的存檔鍵可即時備份

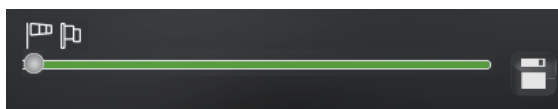

3. 控制介面說明：

	暫停鍵
	倒播鍵
	播放鍵
	停止鍵
	上一段影像鍵
	上一張影像鍵
	下一張影像鍵
	下一段影像鍵

4. 音量控制:音量開啟、音量關閉、音量遞減、音量遞增。



5. 影像備份: 點選進入備份選單。

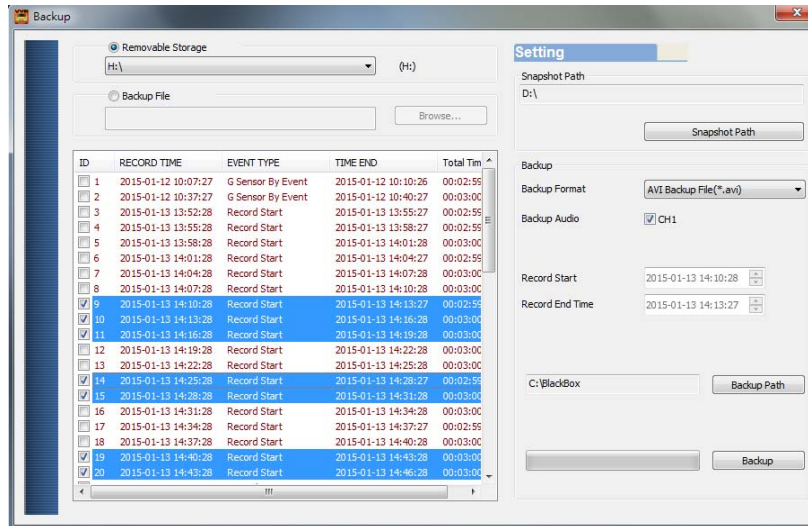

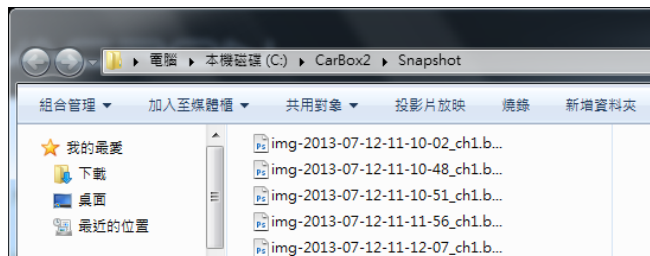

6. 截圖功能:擷取目前播放畫面播放錄影資料，選取截圖功能即會出現儲存的資料匣(預設路徑: /Snapshot 資料夾，可至備份選單中進行修改預設路徑。檔案格式為*.bmp 檔。)



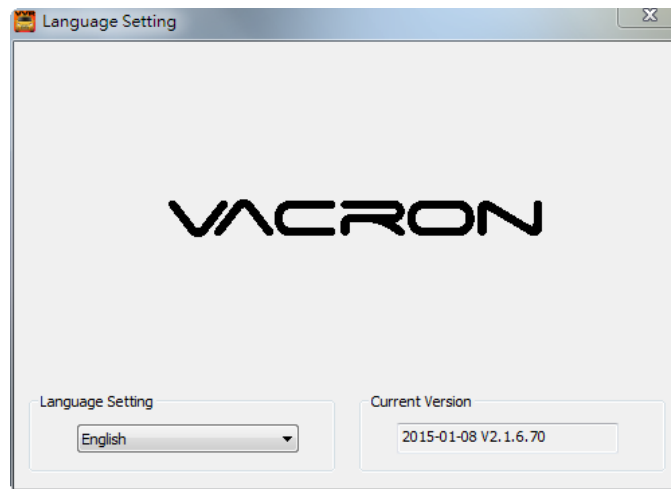

(擷圖儲存資料匣)

7. 版本資訊：點選  顯示目前版本資訊，並且設定版本語系。

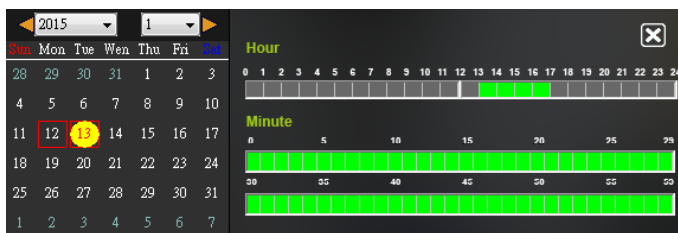

8. 播放清單： 時間軸列表，可輕易了解錄影記錄，點選分鐘部分直接進行播放。



9. G-SENSOR:  三軸重力加速度感測器，由本機設定是否開啟撞擊感應強制存檔及靈敏值。

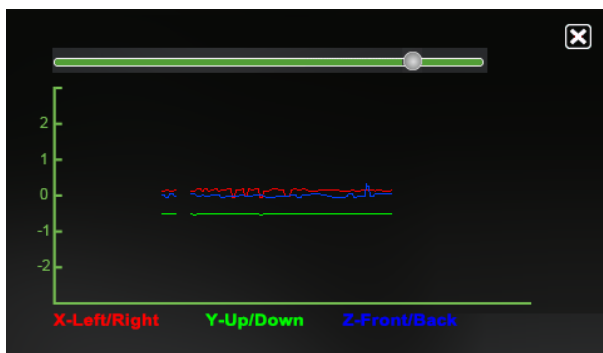

- (1) **X**：感應車輛行進中，車體左右水平
- (2) **Y**：感應車輛行進中，車體高低起伏
- (3) **Z**：感應車輛行進中，車體前後水平

L. 連續錄影記憶卡容量概算

* 以下概算表僅供參考，記錄資料量會依影像變動率有所不同。

* 記憶卡錄滿後依檔案錄製先後順序覆蓋，自動進行循環錄影。

容量 \ 影像品質	8G	16G	32G
高	3H	6H	12H

M. LCD 亮暗點判定標準

Q: 何謂亮點/暗點，定義為何？

A: • 亮點: 只有在黑色背景底下所發現不正常顯示的其他色點，稱之為亮點
• 暗點: 則是在其他顏色背景下 (不含黑色) 所顯示的其它色點因為有可能同時符合以上兩種定義，所以驗證優先權以亮點定義優先

Q: 亮暗點判定

- (a) A 區內不得有任何亮點，而暗點允許為 1 點以內。
- (b) B 區內亮點最多 2 點，暗點最多 2 點。
- (c) A+B 區亮暗點合計不超過 3 點。

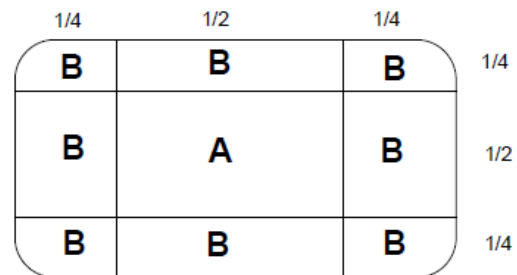

A-B 區域畫分示意圖



注意事項

- (1). 新品享有 30 天內亮暗點換貨，換貨判定請參考「亮暗點判定」。
- (2). 換貨時間，請於購買日起 30 天內，憑購買發票至購買地點更換組件。
- (3). 購買日逾 30 天及維修品不適用本方案。
- (4). 液晶面板、背光板屬於發光元件會隨著時間與環境產生累積退化。(亮度的變化、顏色的變化、重影... 等)屬於正常範圍。

附件 A: 免責條款

本公司馥鴻科技股份有限公司(簡稱為甲方)為保障自身利益訂立免責條款(以下簡稱本條款)，並明定下列情況不在甲方所提供之產品保固以及產品責任範圍內。

1. 未確實按照甲方所制定之說明書安裝步驟，或安裝在說明書載明不得、不建議以及禁止安裝位置。
2. 未經甲方認可之維修商、工程行自行修繕導致產品毀損或全部、部分喪失功能。
3. 非正常操作導致產品故障、毀損。
4. 在非正常使用環境下導致產品故障、毀損。
5. 天災等不可抗力因素導致產品毀損。
6. 非甲方直營或認證之網路平台購買，在其運送過程中產生之毀損。
7. 使用非甲方所提供之軟體、周邊零組件或因其而引起的損害。
8. 產品序號非甲方所提供，或無序號產品。
9. 與甲方說明書載明之可能干擾產品正常運作之設備，安裝於載明會產生干擾之範圍內。
10. 遭受強烈外力撞擊、碰擊等外力破壞導致產品失去電力無法正常運作。

準據法與管轄法院：本條款之解釋與適用、本條款有關的爭議以及其他未盡事項，均應依照中華民國法律予以處理，並以台灣彰化地方法院為第一審管轄法院。



更多產品資訊

請上 VACRON 車用官網

<http://vvr.vacron.com.tw>

Made in Taiwan
