

# WQHD 行車影音記錄器

## 操作手冊



2016 JAN V2.0



---

## 安全注意事項

---

請先試錄影片，然後播放，以確定機器操作正常。請注意，如因本機配件，包括記憶卡的故障，導致不能拍攝影像或不能讀取影像格式而引起的任何損失，本公司、其附屬機構及經銷商皆不負賠償責任。

**使用本產品之前，請確定您已閱讀下列的安全注意事項。並請確定您操作產品的方法是正確的。**

- 請存放本器材於兒童與嬰兒無法觸碰的地方
- 請只使用建議的電源
- 請勿使用外接式(多孔)點菸器，避免因點菸器電壓不穩導致產品當機、失去電力而無法錄影
- 點菸頭電源與本產品電源頭，請"務必"密合緊實
- 請勿嘗試將產品拆開、改裝或加熱
- 避免使產品丟落地上或受猛烈撞擊
- 要避免受傷，請勿在產品跌下後或損毀時觸碰產品的內部
- 如產品冒煙、發出異味或有其他異常，請立刻停止操作產品
- 請勿使用有機溶劑，如酒精、苯或油漆稀釋劑清潔產品
- 請勿讓產品接觸到水（如海水）或其他液體
- 請勿讓任何液體或異物進入機器
- 請避免端子或插頭接觸到金屬物件（如針或鑰匙）或污漬
- 請避免在潮濕或多塵的地方使用、放置或存放產品

---

# 目 錄

---

A. 產品配件 .....	1
B. 特性說明 .....	2
C. 規格表 .....	3
D. 汽車安裝步驟示意圖 .....	5
E. 產品外觀介紹 .....	7
F. 記憶卡安裝 .....	9
G. 錄影及停止錄影 .....	10
H. 遙控器功能說明(選配) .....	11
I. OSD 基本操作設定 .....	12
J. 本機回放功能 .....	13
K. VACRON Viewer 播放軟體 .....	14
L. 連續錄影記憶卡容量概算 .....	18
M. LCD 亮暗點判定標準 .....	19
附件 A: 免責條款 .....	20

## A. 產品配件

使用之前，請先查看包裝內所提供的下列物品。如您發現物品不齊全，請聯絡您購買零售商。

※ 記憶卡並不隨機提供，請另外購買。

### ■ 標配:

點菸頭轉 5V 變壓器

支架

簡易操作說明書

### ■ 選配:

8G / 16G / 32G / 64G \_Class 10 以上 SD 卡

USB 介面 SD 卡讀卡機

紅外線遙控器

## B. 特性說明

- WQHD 超高解析度 2560X1440 (H.264 即時錄影)。
- 超廣角鏡頭，可視角約 120 度。
- 2.5 吋螢幕顯示。
- 可同步紀錄車外行車狀況與車內聲音資料。
- 影像資料以 SDHC Card 儲存，最高支援至 64GB。
- 自動循環錄影，插卡通電即開始錄影。
- 手動事件錄影，保存資料不覆寫。
- 內建 G-Sensor，保存事件不費心。
- 台灣製造，業界最長三年保固。
- 內建金電容斷電延遲 3 秒後關機，確保資料不漏秒。
- 播放軟體畫面具放大鏡功能，滑鼠滾輪可局部放大及縮小觀看。
- 夜視強化功能，光源低的環境下，夜間影像更清晰。

## C. 規格表

項目	規格
影像感測器	CMOS Sensor。
錄影解析度	WQHD 解析度 NTSC: 2560x1440(4M) 15 張 PAL: 2560x1440(4M) 15 張
主機電壓 電流	(a) 使用 DC5V±5%、1A 變壓器。 (b) 內建 1.5F 金電容備用電源。
操作溫度	-10 度~ +60 度
儲存裝置	記憶卡建議使用 8GB Class 10 以上 SDHC Card，最高可支援至 64GB。
錄影方式	送電開機後自動持續錄影，斷電後延遲 3S 後停止錄影
記錄內容	日期時間、影像、聲音、G-Sensor 資料。
影像迴放	TS檔案可於一般播放器播放或官網下載播放器播放； 也可於本機使用遙控器做回放。
聲音輸入	內建麥克風。
時間設定	使用本機選單調整。

G-Sensor	內建 3 軸加速度感測器 (Internal 3D G-Sensor)。
電源輸入	DC+5V 電源輸入
注意事項	<p>(a) 開機畫面與即時檢視畫面呈現方式，可能因軟體更新或改版而有所改變，述不另行通知。</p> <p>(b) 記憶卡有讀寫次數與壽命問題，建議定期檢查與使用電腦播放影像，確保記憶卡仍可正常讀寫。</p> <p>(c) 萬年曆時鐘電池 CR1220 若沒電時，使用者可自行更換。</p>

※ 記憶卡請自行選購

※ 產品規格如有變更，恕不另行通知~

## D. 汽車安裝步驟示意圖

1. 使用「貼架式」連結主機至汽車前擋風玻璃上。

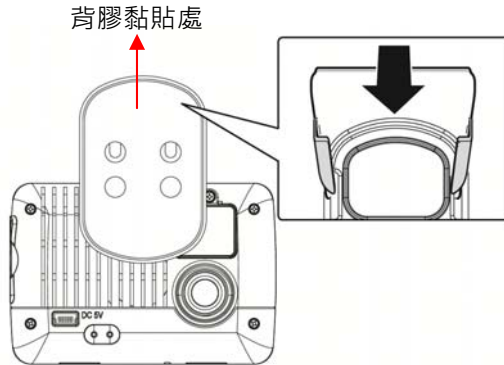

2. 安裝主機於最適位置

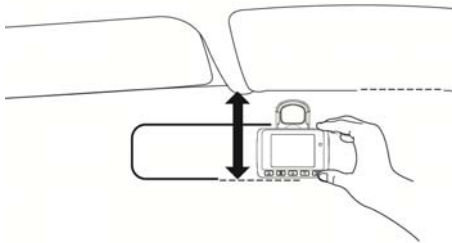

3. 調整錄影視野角度於最佳位置

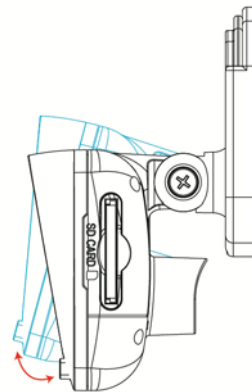

4. 將電源插入 DC5V 連接孔

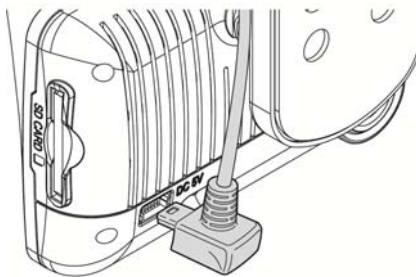

5. 將變壓器插入點菸器位置

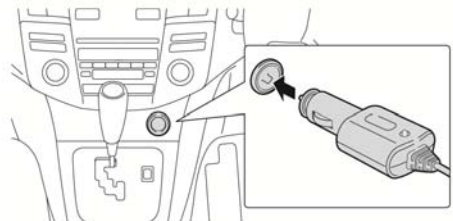



## 6. 行車記錄器安裝線路示意圖



### 注意事項

- (a) 安裝前請確認您的擋風玻璃是乾淨和乾燥的。並請安裝在平坦的玻璃上，而不是有弧度的地方。
- (b) 使用車用固定架時，請慎選位置。切勿將機身放在會阻礙開車視線的位置。
- (c) 機器安裝時，需安裝在雨刷可以清洗到的區域。
- (d) 時間設定請在 OSD 設定頁調整時間，影像檔案才可以顯示正常時間。

## E. 產品外觀介紹

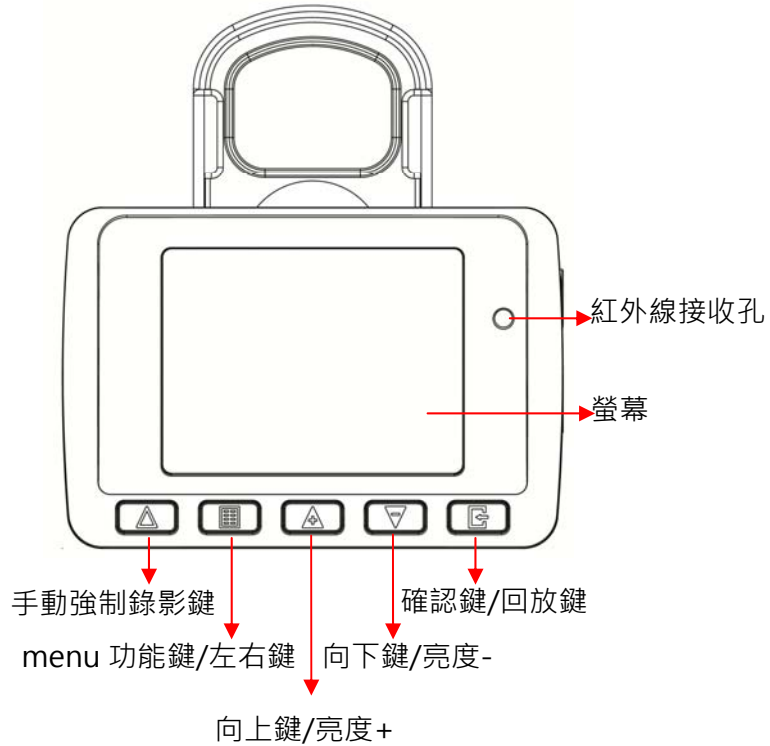

### 1. 燈號顯示

紅色燈：閃爍表示錄影中（強制錄影時閃爍頻率較高）。

綠色燈：夜間微光提示按鈕位置。

### 2. 強制錄影鍵

強制錄影鍵有強制性，在任何狀態下觸發強制錄影鍵皆會跳回錄影畫面啟動強制錄影。

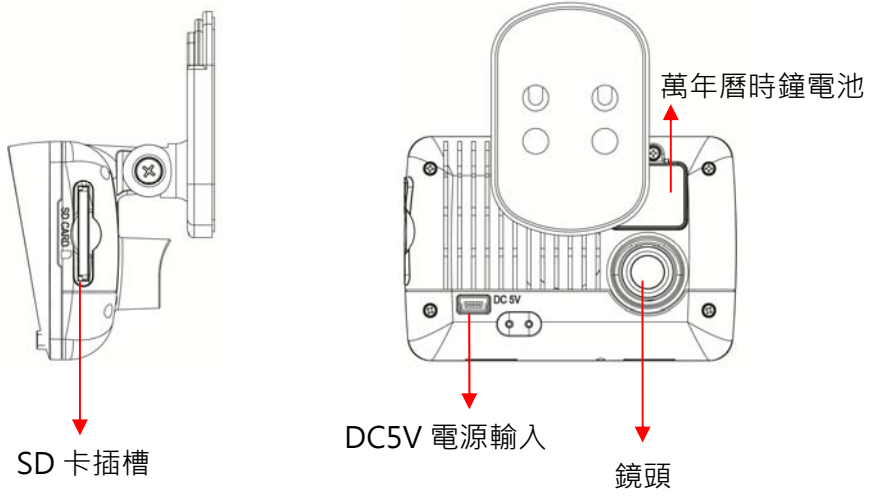

尺寸圖：單位：mm

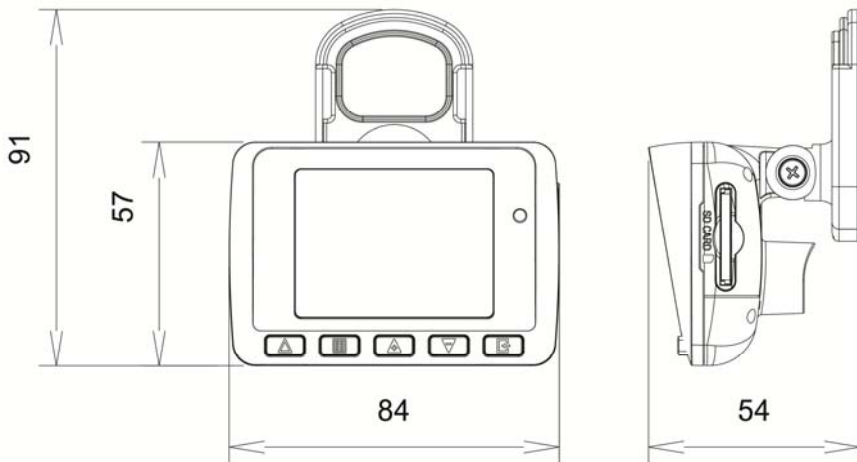

## F. 記憶卡安裝

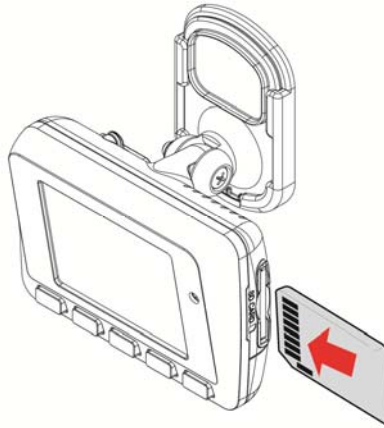

備註：記憶卡需另外購買



### 注意事項

- (1). 記憶卡建議使用 8GB Class 10 以上 SDHC Card，最大可支援至 64GB。
- (2). 記憶卡若未使用過，則機器會將記憶卡進行格式化，再以機器預設值開始錄影。
- (3). 請勿使用 MicroSD 卡轉 SD 卡進行錄影，以免因震動導致轉接卡接觸不良而產生錄影異常。
- (4). 記憶卡有讀寫次數與壽命問題，建議定期檢查與使用電腦播放影像，確保記憶卡仍可正常讀寫。

## **G. 錄影及停止錄影**

### **1. 開機/錄影**

電源啟動，並等待約 20 秒鐘後，即開機完成，即表示開始錄影。

### **2. 關機/停止錄影**

電源關閉，即為停止錄影，此時內建金電容會延遲斷電約 3 秒供完整結檔，待按鍵燈熄滅後即可取下記憶卡讀取所攝錄之檔案。

## H. 遙控器功能說明(選配)

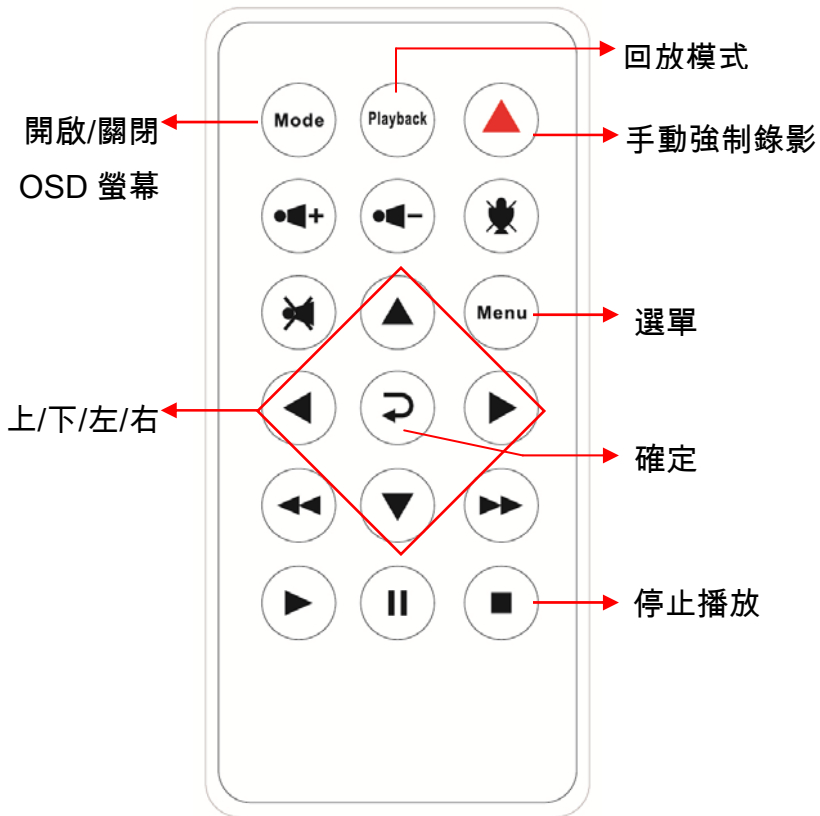

## I. OSD 基本操作設定

點選本機的 menu 功能鍵，顯示本機 OSD 操作設定，如下圖。





1. 影像制式: 點選 設定影像為 NT 制式或 PAL 制式
2. 時間設定: 點選 設定內建萬年曆時鐘。
3. 螢幕節能: 點選 設定螢幕節能倒數。
4. 麥克風: 點選 設定麥克風開啟或關閉
5. G-sensor: 點選 設定 G-sensor 靈敏值。
6. 記憶卡格式化: 點選 進行記憶卡格式化功能。
7. 版本顯示: 顯示目前版本。

## J. 本機回放功能

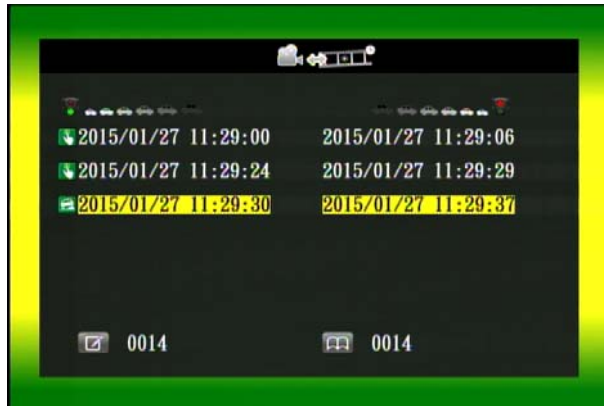
點選本機的回放功能鍵，進入回放選單，選擇欲播放時段。



1.  符號表示該檔案為手動觸發強制錄影記錄。
2.  符號表是該檔案為 G-sensor 觸發強制錄影記錄。



## K. VACRON Viewer 播放軟體

★註：要執行此軟體須安裝 DirectX 9.0 以上。



可將面板切  
換至左或右

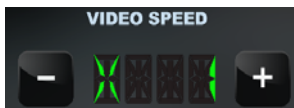

1. 撥放速度：快速播放 X2、X4、X8；慢速播放 X 1/2、X 1/4、X 1/8



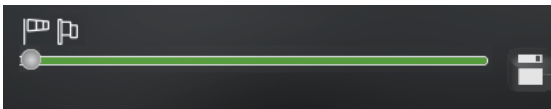





2. 播放 BAR：播放進度顯示，可快速選擇播放位置。BAR 上為旗標，設定旗標範圍後點選右邊的存檔鍵可即時備份



3. 控制介面說明：

	暫停鍵
	倒播鍵

	播放鍵
	停止鍵
	上一段影像鍵
	上一張影像鍵
	下一張影像鍵
	下一段影像鍵

4. 音量控制:音量開啟、音量關閉、音量遞減、音量遞增。



5. 影像備份: 點選  進入備份選單。

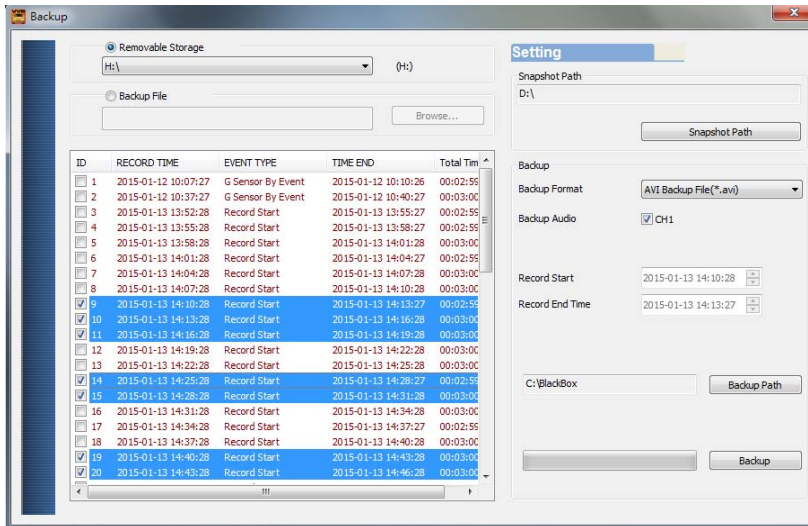

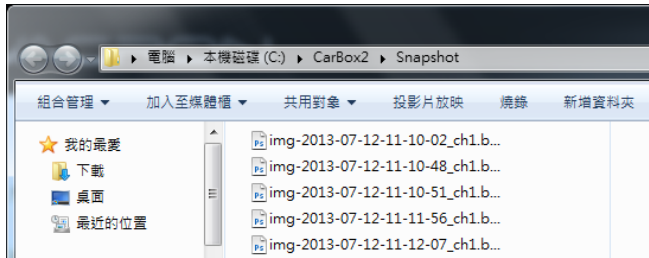

6. 截圖功能:擷取目前播放畫面播放錄影資料，選取截圖功能即會出現儲存的資料匣(預設路徑: /Snapshot 資料夾，可至備份選單中進行修改預設路徑。檔案格式為\*.bmp 檔。)



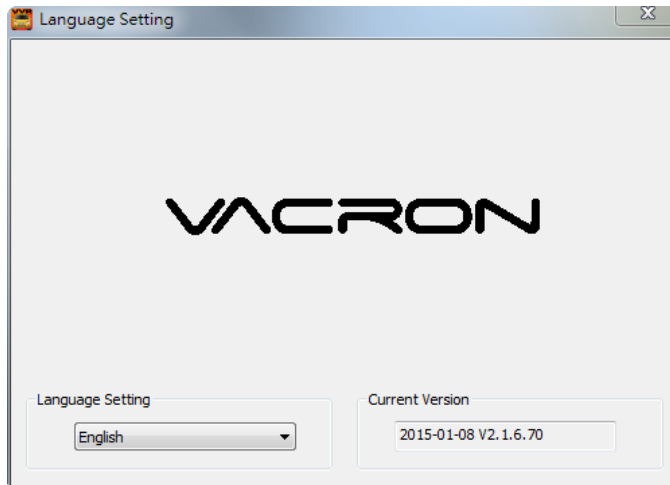

(擷圖儲存資料匣)

7. 版本資訊：點選顯示目前版本資訊，並且設定版本語系。

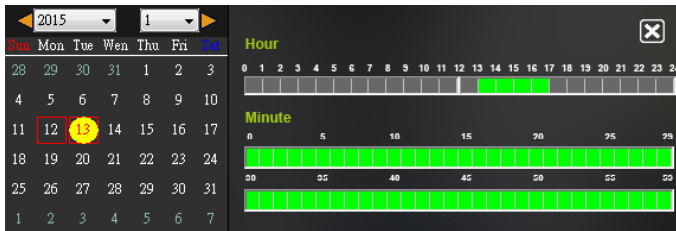

8. 播放清單：時間軸列表，可輕易了解錄影記錄，點選分鐘部分直接進行播放。



9. G-SENSOR:  三軸重力加速度感測器，由本機設定是否開啟撞擊感應強制存檔及靈敏值。

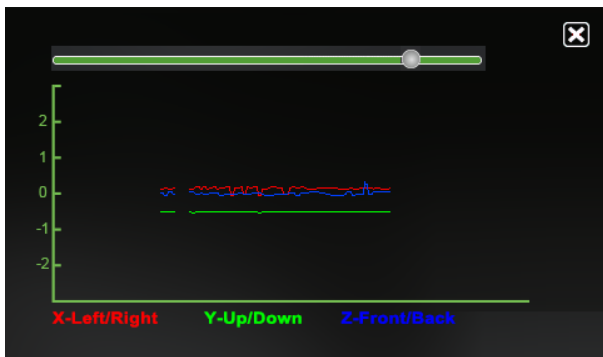

- (1) **X** : 感應車輛行進中，車體左右水平
- (2) **Y** : 感應車輛行進中，車體高低起伏
- (3) **Z** : 感應車輛行進中，車體前後水平

## L. 連續錄影記憶卡容量概算

- \* 以下概算表僅供參考，記錄資料量會依影像變動率有所不同。
- \* 記憶卡錄滿後依檔案錄製先後順序覆蓋，自動進行循環錄影。

容量 影像品質	8G	16G	32G
高	120 分	240 分	480 分

## M. LCD 亮暗點判定標準

Q: 何謂亮點/暗點，定義為何？

- A:
- 亮點: 只有在黑色背景底下所發現不正常顯示的其他色點，稱之為亮點
  - 暗點: 則是在其他顏色背景下〔不含黑色〕所顯示的其它色點因為有可能同時符合以上兩種定義，所以驗證優先權以亮點定義優先

Q:亮暗點判定

- (a) A 區內不得有任何亮點，而暗點允許為 1 點以內。
- (b) B 區內亮點最多 2 點，暗點最多 2 點。
- (c) A+B 區亮暗點合計不超過 3 點。

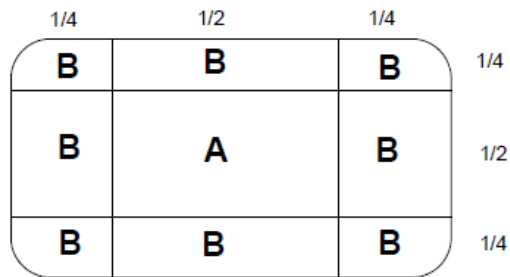

A-B 區域畫分示意圖



### 注意事項

- (1). 新品享有 30 天內亮暗點換貨，換貨判定請參考「亮暗點判定」。
- (2). 換貨時間，請於購買日起 30 天內，憑購買發票至購買地點更換組件。
- (3). 購買日逾 30 天及維修品不適用本方案。
- (4). 液晶面板、背光板屬於發光元件會隨著時間與環境產生累積退化。(亮度的變化、顏色的變化、重影... 等)屬於正常範圍。

## 附件 A: 免責條款

本公司馥鴻科技股份有限公司(簡稱為甲方)為保障自身利益訂立免責條款(以下簡稱本條款)，並明定下列情況不在甲方所提供之產品保固以及產品責任範圍內。

1. 未確實按照甲方所制定之說明書安裝步驟，或安裝在說明書載明不得、不建議以及禁止安裝位置。
2. 未經甲方認可之維修商、工程行自行修繕導致產品毀損或全部、部分喪失功能。
3. 非正常操作導致產品故障、毀損。
4. 在非正常使用環境下導致產品故障、毀損。
5. 天災等不可抗力因素導致產品毀損。
6. 非甲方直營或認證之網路平台購買，在其運送過程中產生之毀損。
7. 使用非甲方所提供之軟體、周邊零組件或因其而引起的損害。
8. 產品序號非甲方所提供，或無序號產品。
9. 與甲方說明書載明之可能干擾產品正常運作之設備，安裝於載明會產生干擾之範圍內。
10. 遭受強烈外力撞擊、碰擊等外力破壞導致產品失去電力無法正常運作。

準據法與管轄法院：本條款之解釋與適用、本條款有關的爭議以及其他未盡事項，均應依照中華民國法律予以處理，並以台灣彰化地方法院為第一審管轄法院。



---

更多產品資訊

請上 VACRON 車用官網

<http://vvr.vacron.com.tw>

Made in Taiwan

---